

TREZOR **BiboBox**



- **TREZOR BOOKDROP** ZOSTAŁ ZAPROJEKTOWANY DO WYKORZYSTANIA ZARÓWNO WEWNĘTRZNEGO JAK I ZEWNĘTRZNEGO,
- BEZPIECZNY ZWROT KSIĄŻEK, PŁYT CD, DVD I CZASOPISM,
- ZWROT KSIĄŻEK O DOWOLNEJ PORZE, NAWET POZA GODZINAMI OTWARCIA BIBLIOTEKI – ZACHĘCA DO TERMINOWEGO ZWROTU KSIĄŻKI
- USPRAWNIA OBSŁUGĘ KLIENTÓW I UMOŻLIWIA PERSONELOWI BIBLIOTEKI WYKONYWANIE INNYCH ZADAŃ,
- NA ŻYCZENIE KLIENTA OTWÓR DO ZWROTU KSIĄŻEK MOŻE BYĆ ZAMYKANY

USPRAWNIONA OBSŁUGA KLIENTÓW

- SZYBSZY ZWROT KSIĄŻEK
- KRÓTSZE KOLEJKI W CELU ODDANIA KSIĄŻKI

BEZPIECZNY ZWROT KSIĄŻEK

- WYKONANY Z WYSOKIEJ JAKOŚCI MATERIAŁÓW (STAL MALOWANA PROSZKOWO),
- BOKI I GÓRNA CZĘŚĆ TREZORA DEMONTOWANA
- WBUDOWANY ZAMEK PATENTOWY
- POSIADA MOŻLIWOŚĆ PRZYTWIERDZENIA DO PODŁOŻA
- KSIĄŻKI ŁĄDUJĄ NA UCHYLNYM DNIIE WÓZKA,
CO POZWALA UTRZYMAĆ JE W DOBRYM STANIE

MECHANIZM DWUDRZWIOWY

- UNIEMOŻLIWIA WRZUCANIE INNYCH MATERIAŁÓW,

- TREZOR POSIADA ROZWIĄZANIE ZABEZPIECZAJĄCE KSIĄŻKI PRZED ZALANIEM

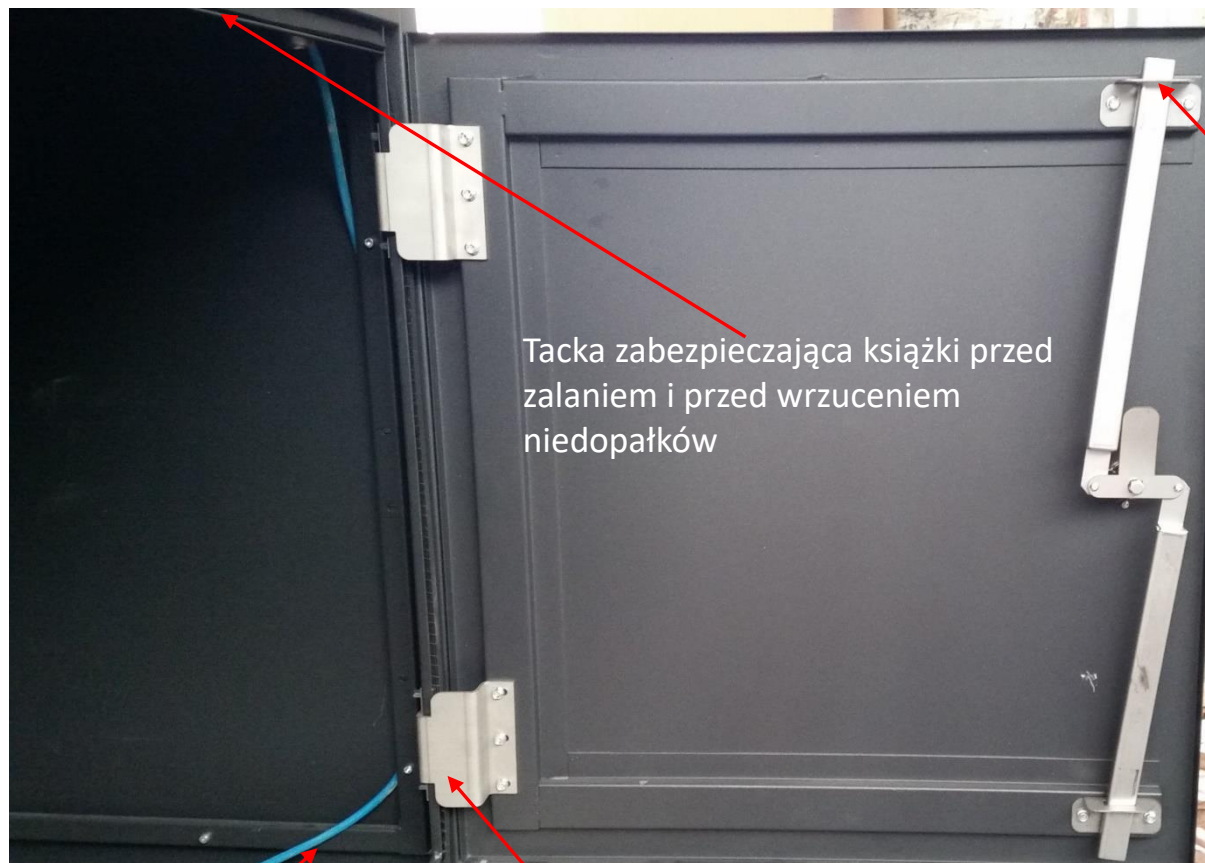

Tacka zabezpieczająca książki przed zalaniem i przed wrzuceniem niedopałków

Solidny zamek patentowy

Rurka odprowadzająca na płyn z tacki na zewnątrz Trezora

Mocne zawiasy



- DRUGIE WEWNĘTRZNE DRZWI NIE PRZEPUSZCZAJĄ ŚMIECI,



Wentylacja w dolnej i górnej części



Demontowane panele boczne

TREZOR BIBLIOTECZNY - BIBOBOX



Piękny, nowoczesny kształt Trezora



Dach w kształcie koperty, aby łatwo odprowadzić wodę

GLÓWNE PARAMETRY

WYMIARY

- SKRZYNIA: 760 x 760 x 1250 mm
- WÓZEK: 680 x 680 x 560 mm
- OKIENKO DO ZWROTU KSIĄŻEK: 350 mm x 100 mm

WAGA

- SKRZYNIA - 75 kg
- WAGA WÓZKA - 25 kg



WÓZEK Z UCHYLNYM DNEM

1. WYCIĄGANA RĘKOJEŚĆ Z BLOKADĄ;
2. DNO ABSORBUJĄCE ENERGIĘ PODCZAS SPADANIA KSIĄŻKI;
3. KÓŁKA POKRYTE GUMĄ (REDUKCJA HAŁASU, ŁATWE PROWADZENIE WÓZKA), ŚREDNICA KÓŁ \varnothing 7,5 CM, DWA HAMULCE;
4. AŻUROWY BOK WÓZKA DLA LEPSZEJ WENTYLACJI
5. MAX POJEMNOŚĆ: 150 KG

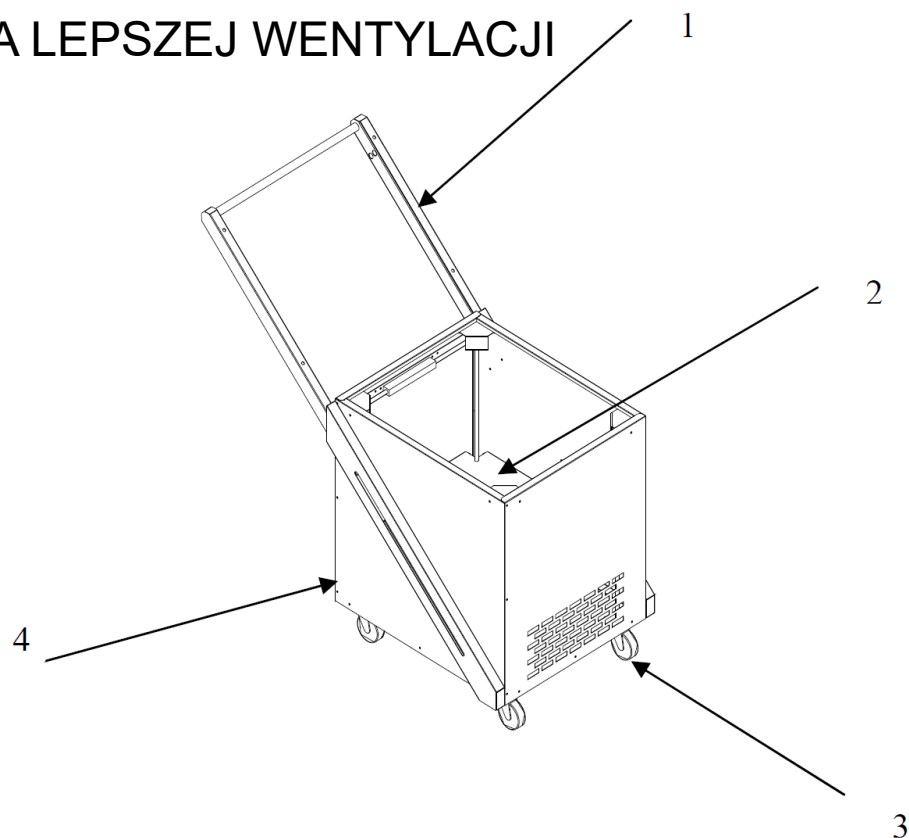

WÓZEK BIBLIOTECZNY



Blokada rączki

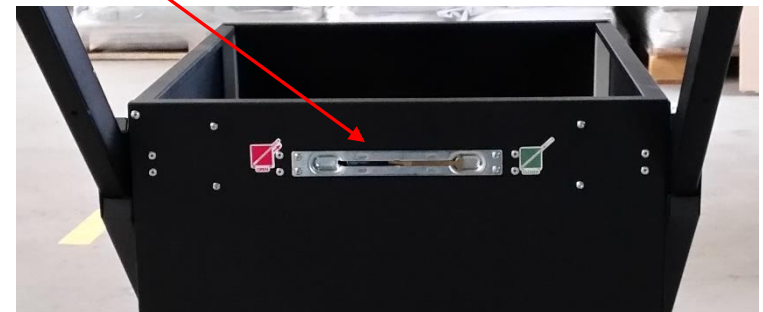

Wentylacja nie tylko w Trezorze, ale również we wózku

WÓZEK BIBLIOTECZNY

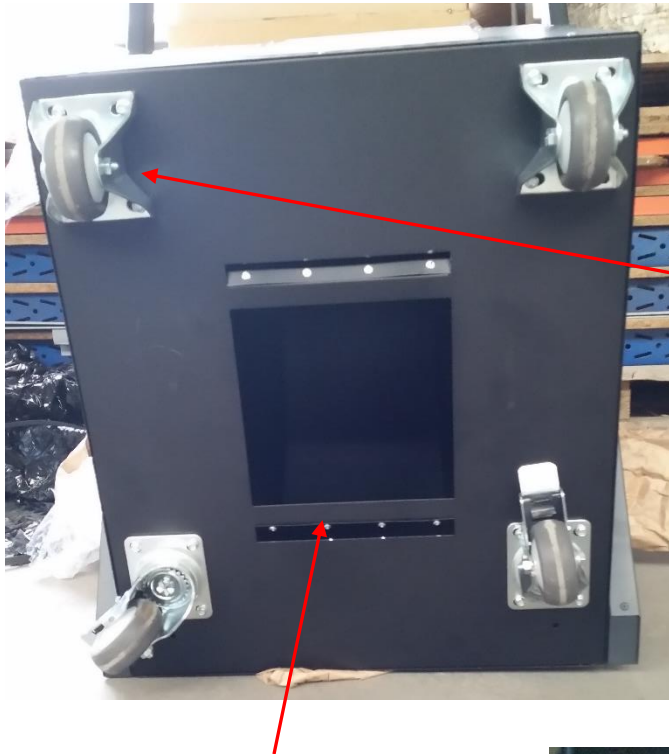

Gumowe kółka tłumiące hałas podczas przemieszczania się wózka

Skreślne kółka tylne wyposażone w hamulce

Otwór w dole wózka



MOŻLIWOŚĆ ZASTOSOWANIA GRAFIKI ZAPROJEKTOWANEJ POD DANĄ BIBLIOTEKĘ



Przykładowa realizacja – AWF w Warszawie

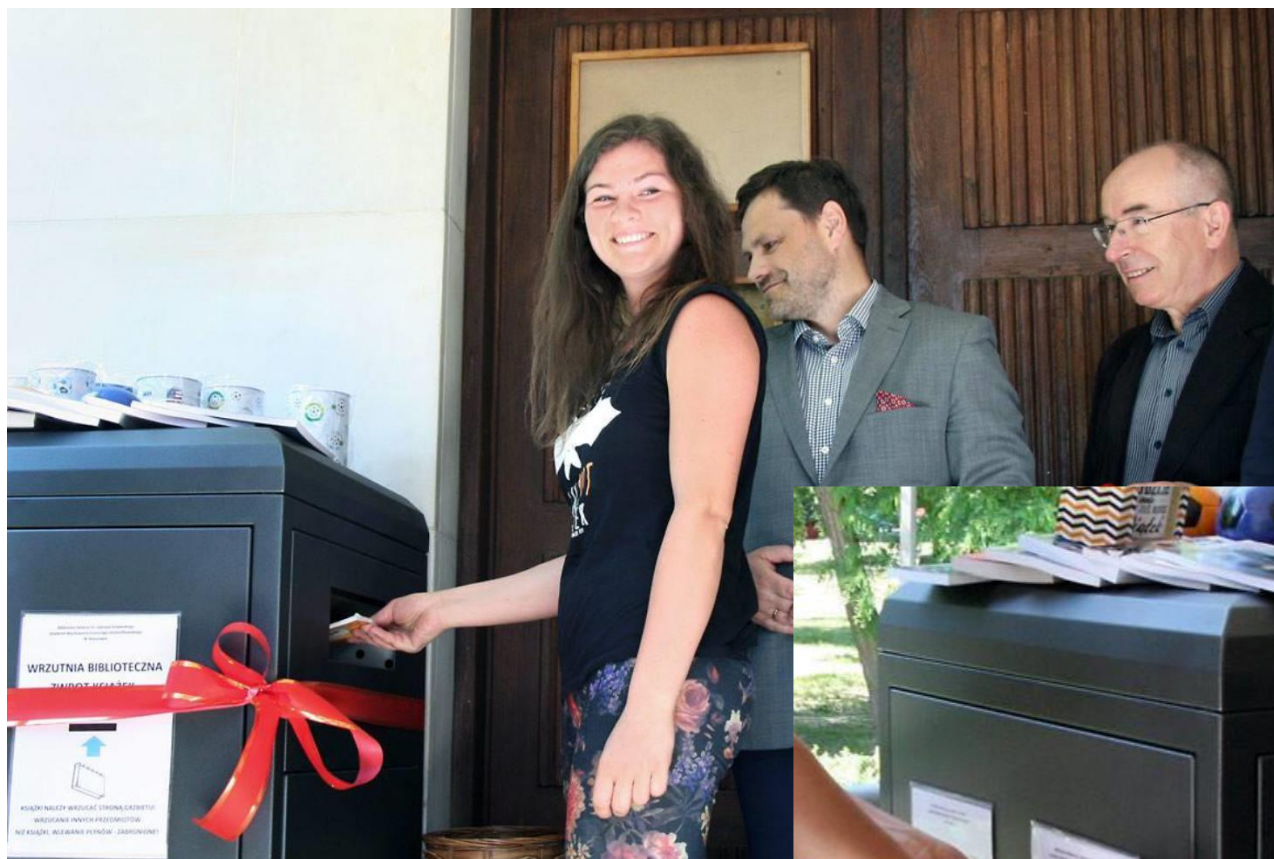

Przykładowa realizacja – WBP we Wrocławiu



Treznor jest ulokowany na rynku głównym we Wrocławiu

Przykładowa realizacja – MBP w Lublińcu



Trezor przy wejściu do Lubiteki



Przykładowa realizacja – UTP Bydgoszcz



Przykładowa realizacja – PWSZ Legnica

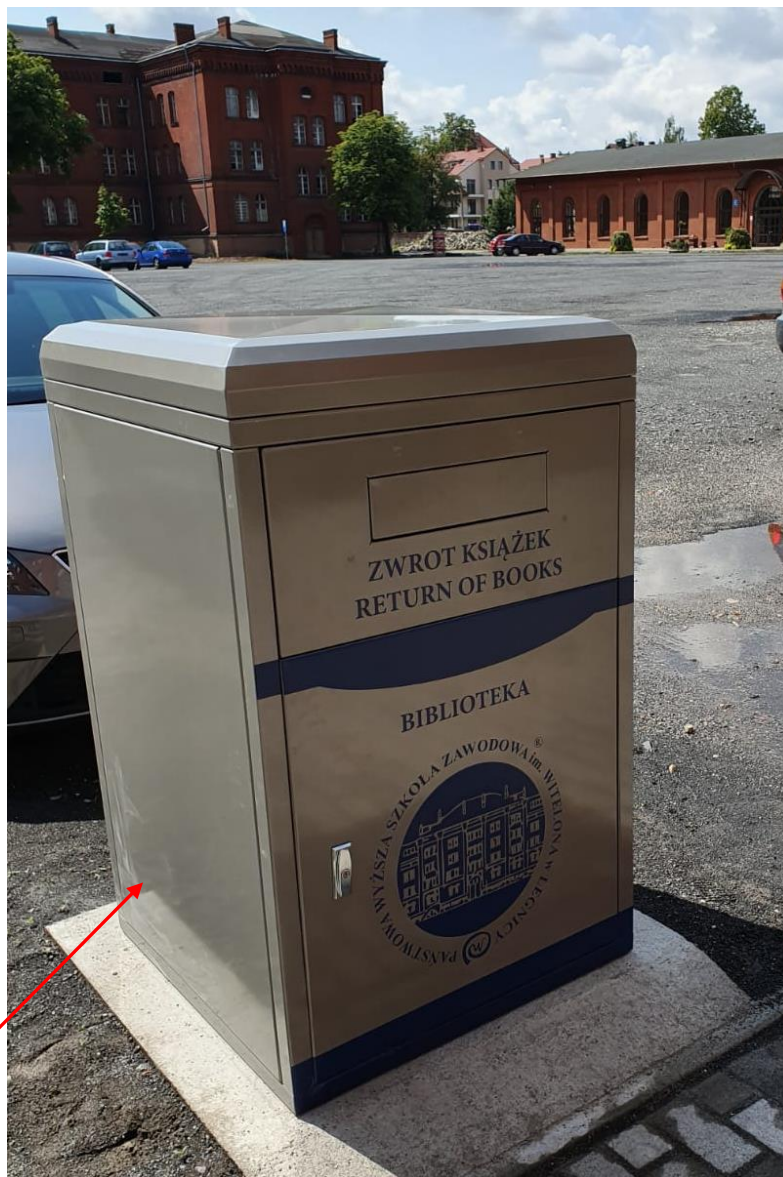

Trezor przy wejściu

Przykładowa realizacja – MBP w Świdnicy







Przykładowa realizacja – Uniwersytet Warszawski





Przykładowa realizacja
Biblioteka Publiczna Warszawa Ochota



Przykładowa realizacja

Miejska i Powiatowa Biblioteka Publiczna w Kartuzach



Przykładowa realizacja
Biblioteka Publiczna w Ostrowie Wielkopolskim



Przykładowa realizacja – ŚUM w Sosnowcu

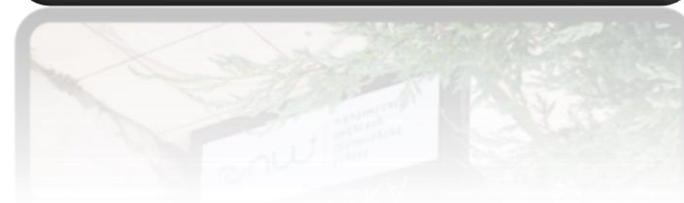





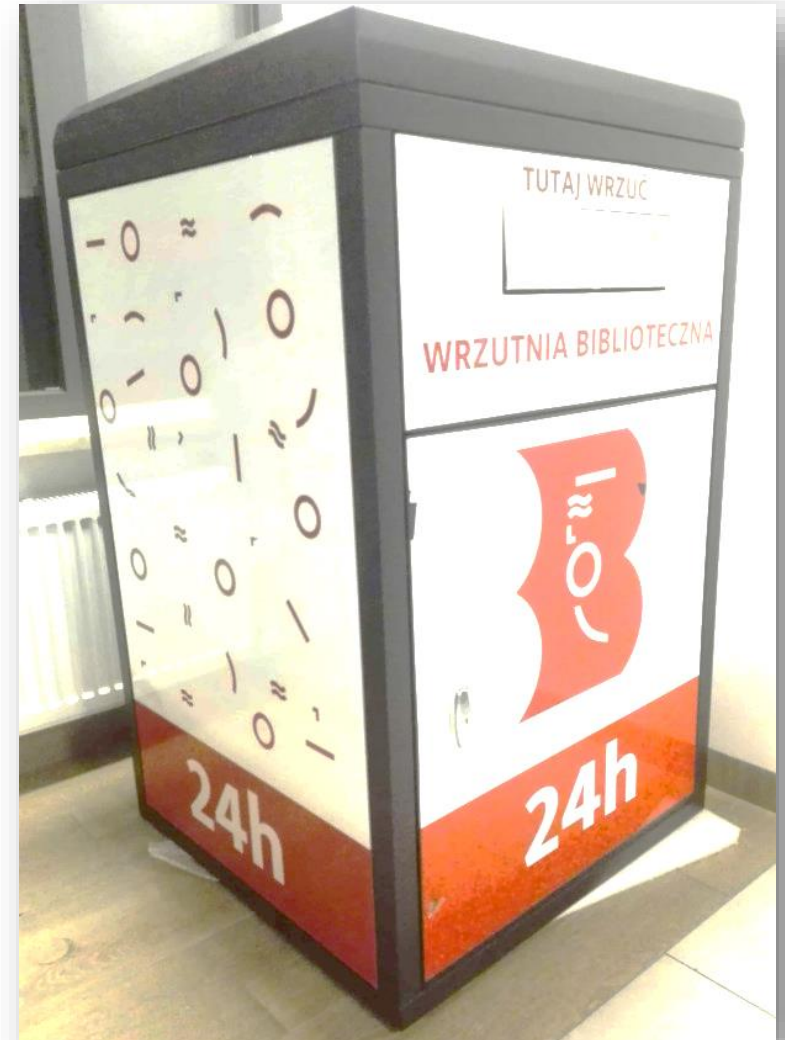

Przykładowa realizacja WBP w Poznaniu



Przykładowa realizacja

Urząd Miasta w Rybniku



Trezor służy do korespondencji z urzędem



Przykładowa realizacja WiMBP w Gorzowie Wielkopolskim



Przykładowa realizacja BIBLIOTEKA GDYNIA





Przykładowa realizacja

MGBP KRZESZOWICE

„Czytanie książek
to najpiękniejsza zabawa,
jaką sobie ludzkość wymyśliła”
Wisława Szymborska



Przykładowa realizacja
UNIwersYTET ŚLĄSKI – 3 Trezory



Przykładowa realizacja

BIBLIOTEKA KOZIEGŁOWY, CZERWONAK



Kontakt

Elibron Sp. z o. o.

Fabryczna 7 | 43-100 Tychy

+48 32 441 68 33 | Fax: +48 32 444 65 02

kontakt@elibron.pl | www.elibron.pl